

le
**Château
Fort**

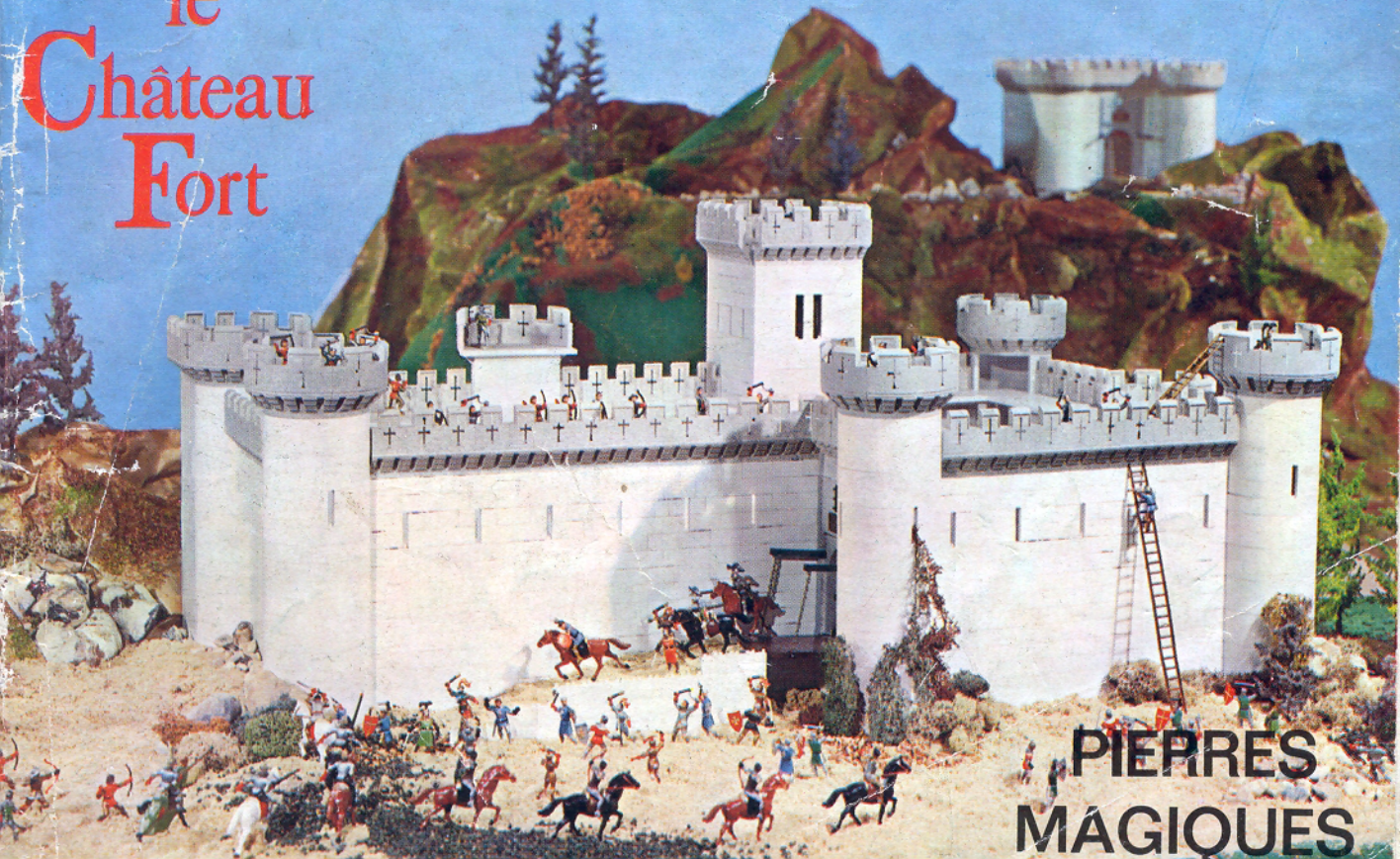

**PIERRES
MAGIQUES**



Château "Du Guesclin"

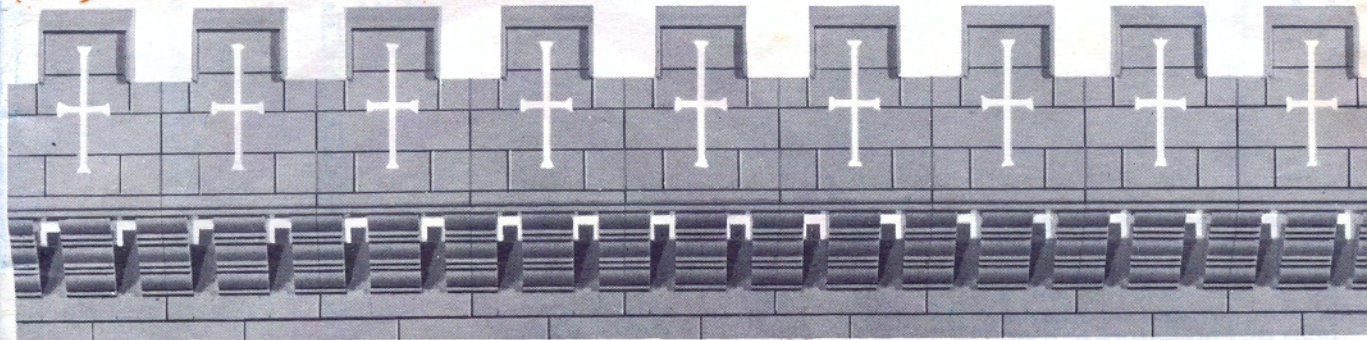

dans ce catalogue
les pierres seront ainsi représentées :



pierre triple



pierre simple



demie pierre

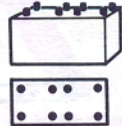

pierre épaisse

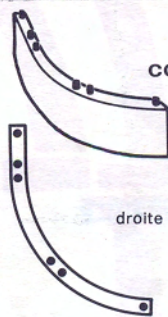

droite

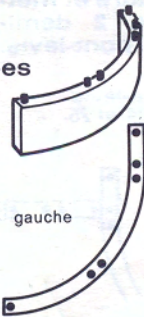

gauche



simple



demie

Les pierres contenues dans cette boîte suffisent pour construire ce modèle. Il faut :
35 triples, 136 simples, 30 demi-pierres, 18 pierres épaisses, 24 courbes droites et gauches, 10 courbes
simples, 20 demi-courbes, 4 créneaux courbes, 27 créneaux droits, 14 bases moyennes, 8 petites bases
1 pont-levis.

Les assises 1-3-5-7-11 sont identiques sauf un détail dans la première assise où il faut enlever les 2 pierres simples de chaque côté de l'ouverture et mettre à la place 2 demi-pierres et le pont-levis. (voir photo page 2)

Le montage du pont-levis est expliqué page 24 et 25.

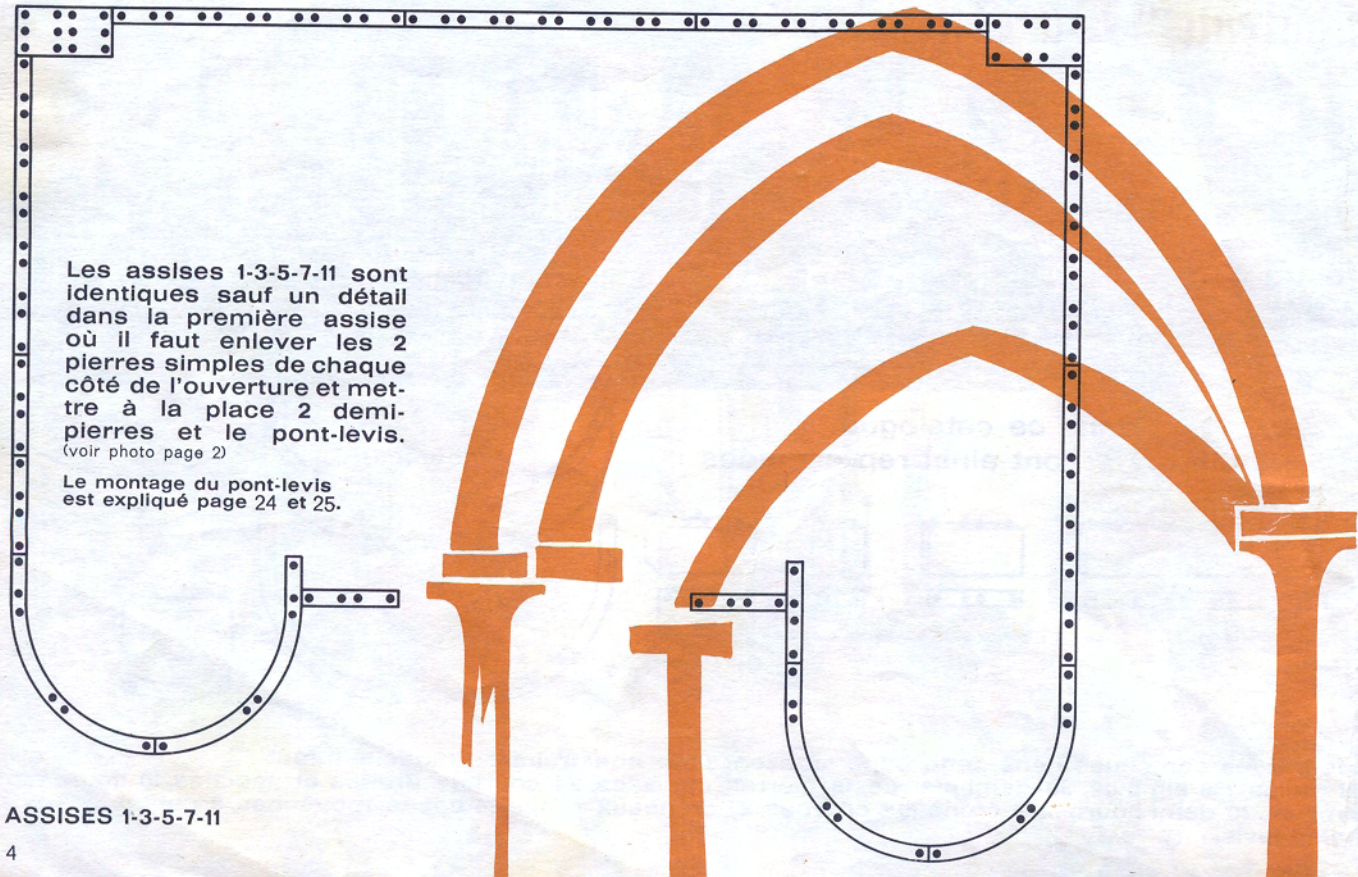

ASSISES 1-3-5-7-11

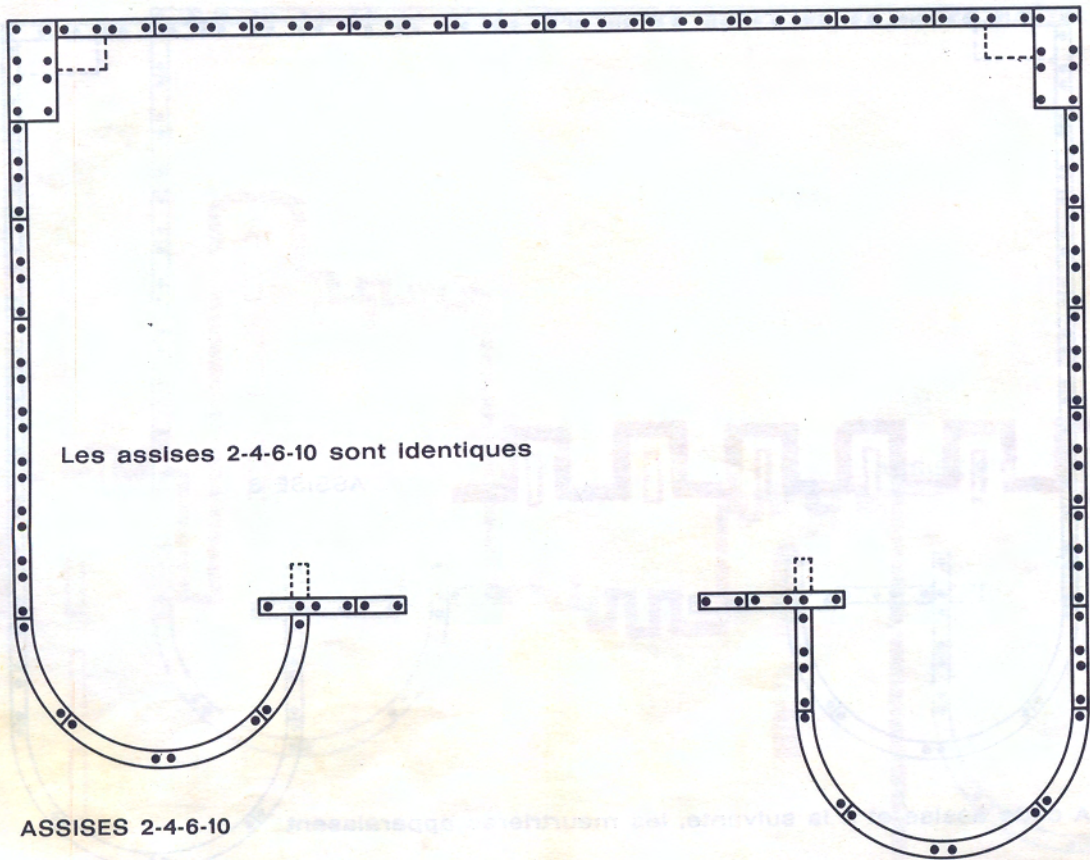

Les assises 2-4-6-10 sont identiques

ASSISES 2-4-6-10

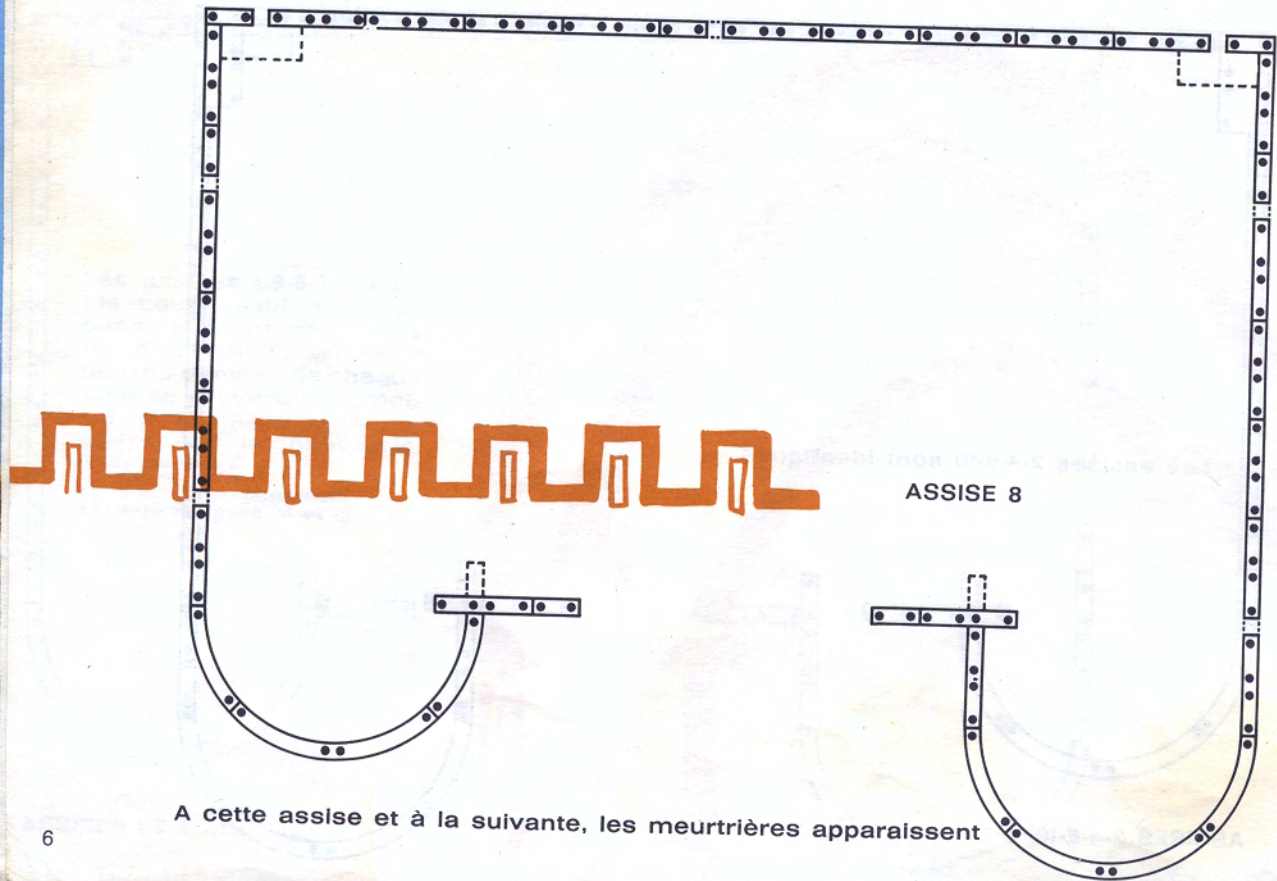

A cette assise et à la suivante, les meurtrières apparaissent

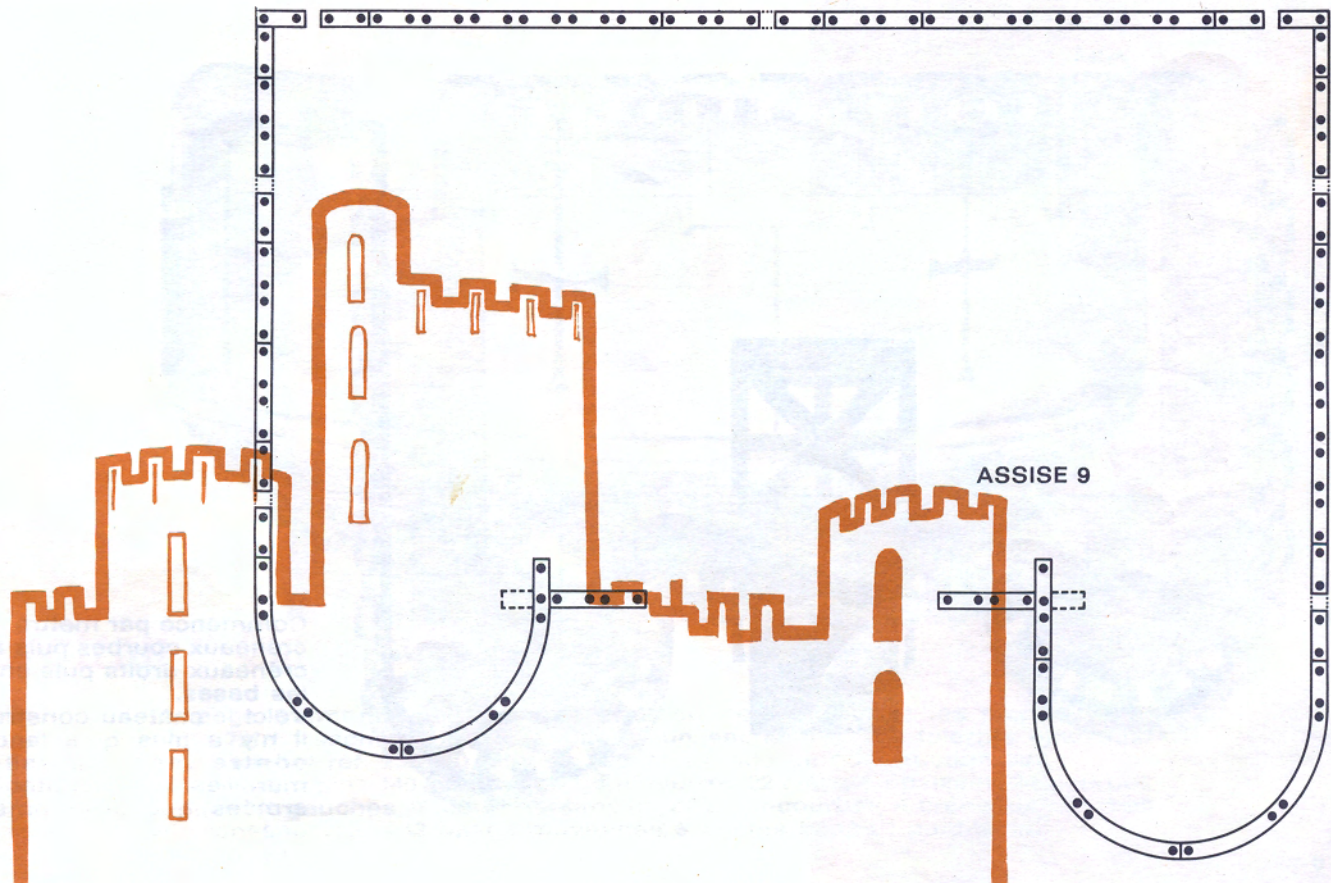

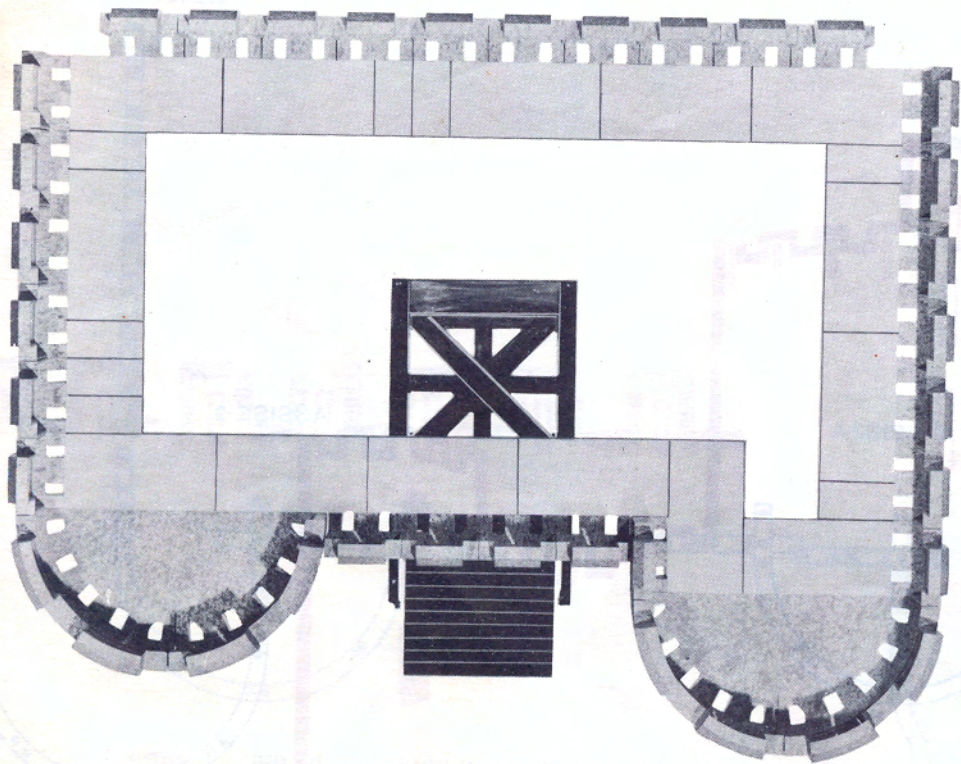

Commence par mettre les créneaux courbes puis les créneaux droits puis enfin les bases.

Voici le château construit. Il n'y a plus qu'à lancer contre ses épaisses murailles les redoutables armées que tu commandes.

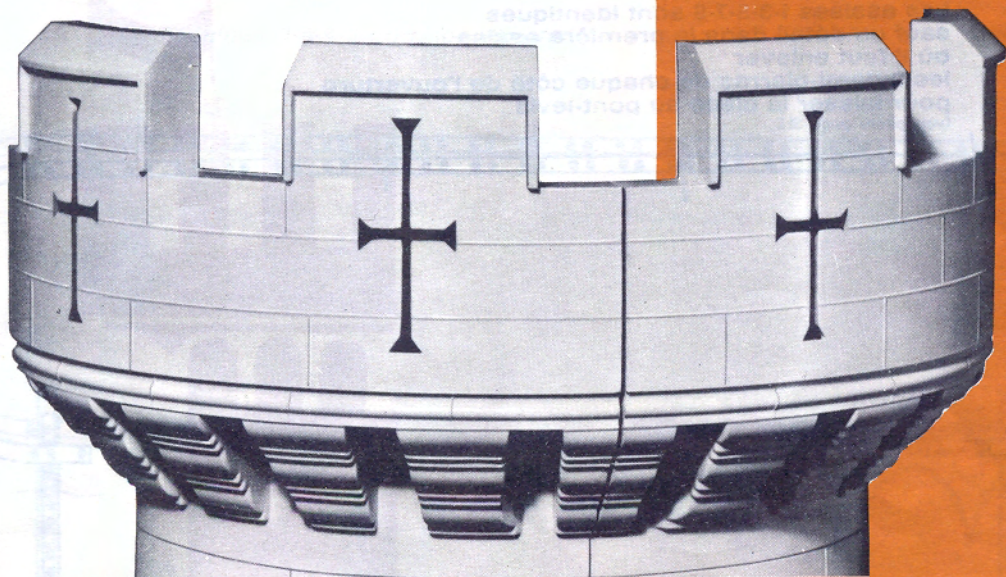

Château "Bayard"

La page 31 montre un nouveau château construit avec les pierres de la boîte 721 + 1 sachet réf. 228 (courbes) un sachet réf. 229 (pierres épaisses) et un sachet réf. 232 (40 pierres), dont le mode de construction suit :
Il faut : 47 triples, 140 simples, 14 demi-pierres, 22 pierres épaisses, 24 courbes droites et gauches, 16 courbes simples, 24 demi-courbes, 4 créneaux courbes 25 créneaux droits, 13 bases moyennes, 6 petites bases, 1 pont-levis.

Les assises 1-3-5-7-9 sont identiques
sauf un détail dans la première assise
où il faut enlever
les 2 demi-pierres de chaque côté de l'ouverture
pour laisser la place au pont-levis
(voir photo page 31).



Les assises 2-4-6-8 sont identiques

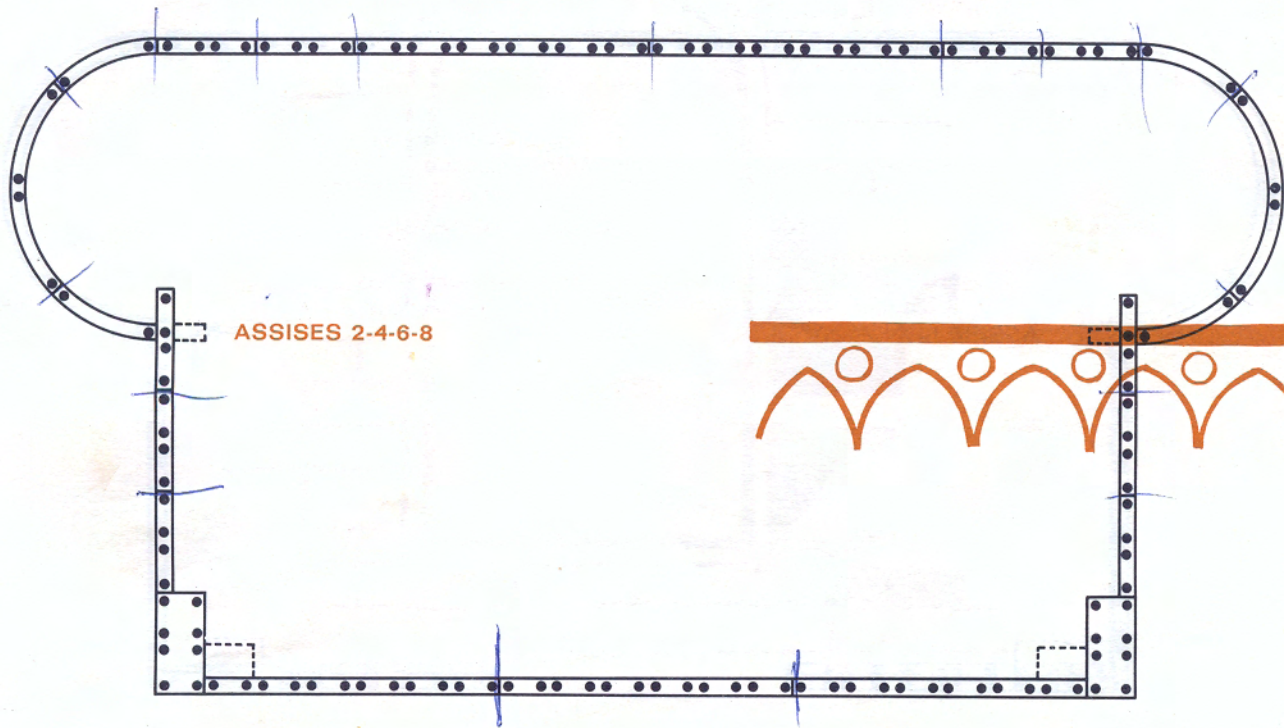

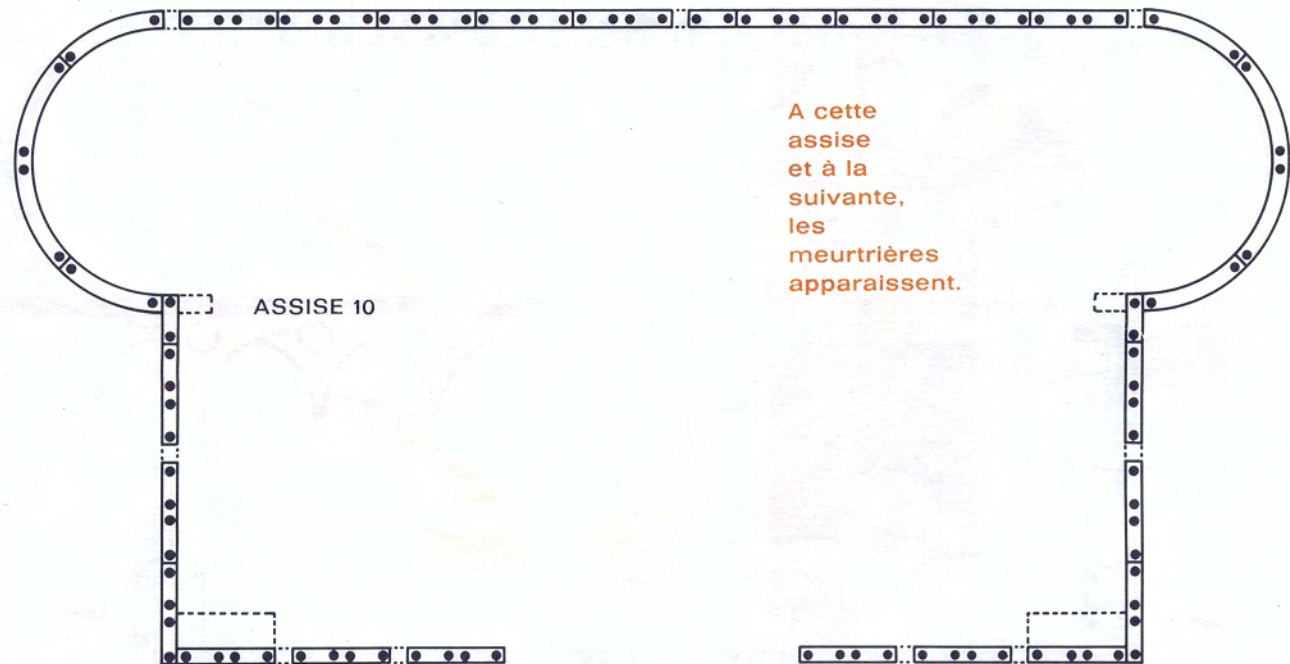

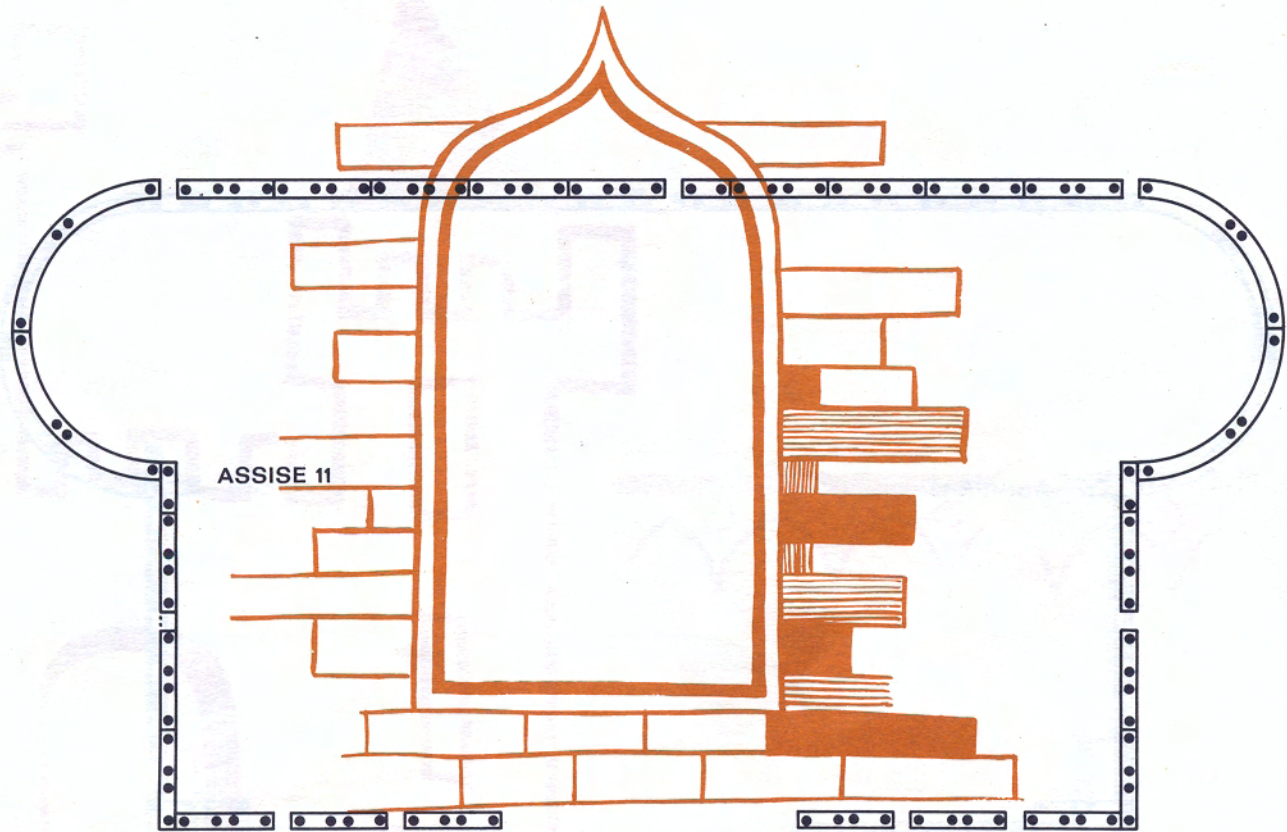

ASSISE 11

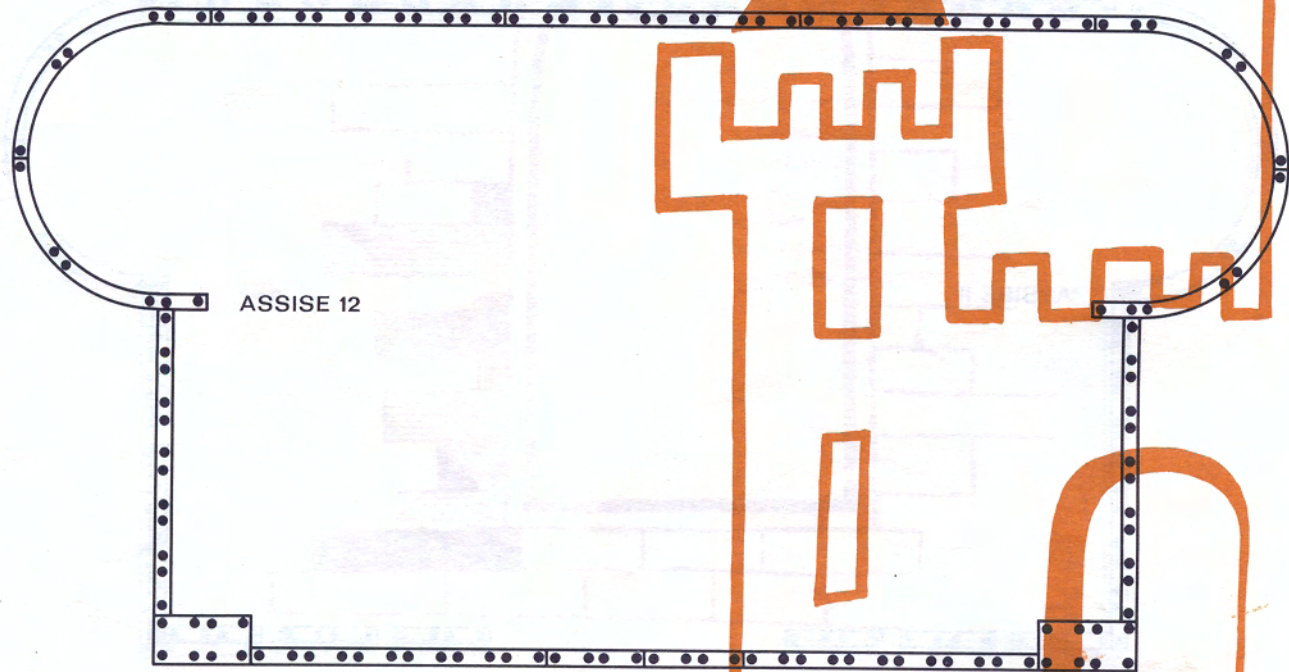



ASSISE 13

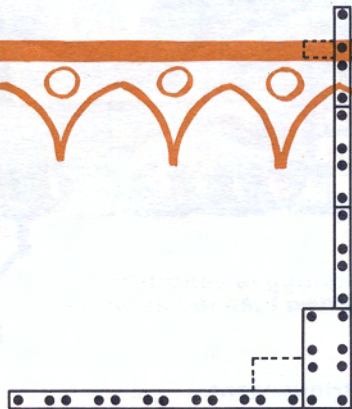
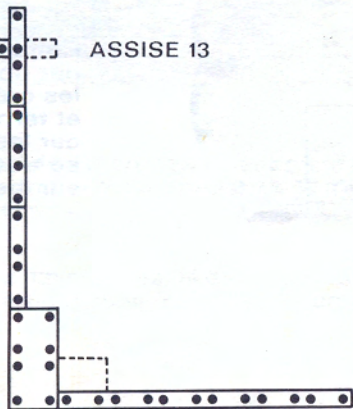

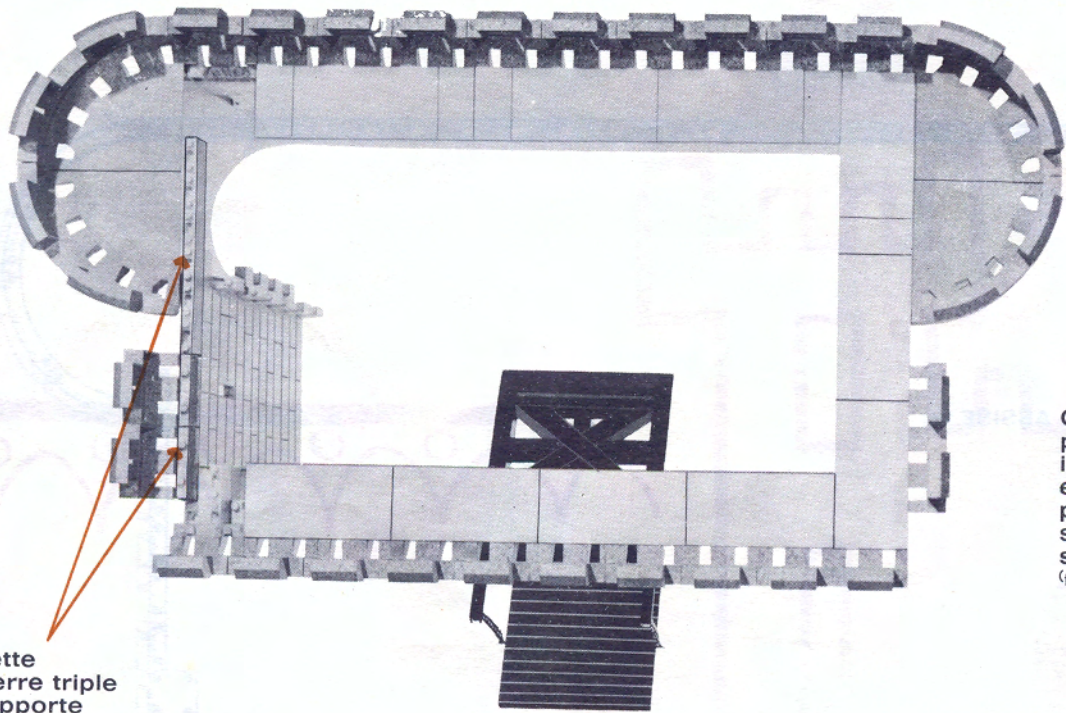

Cette pierre triple supporte les bases placées symétriquement.

Commence par poser les créneaux courbes et termine par les 4 créneaux se trouvant sur les côtés.
(photo page 31)

Château "Ivanhoé"

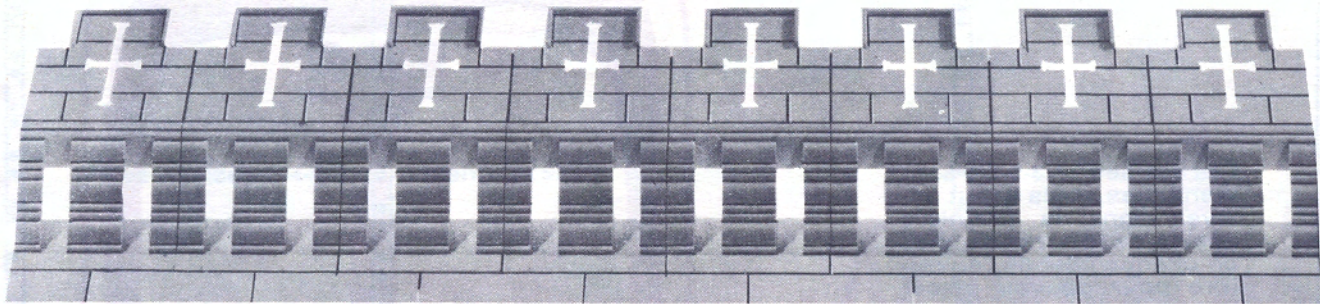

La construction de ce château nécessite l'utilisation, en plus des pierres de la boîte 721, d'un sachet réf. 228 (courbes). Une vue du château est montrée page 32.

Il faut : 40 triples, 121 simples, 14 demi-pierres, 18 pierres épaisses, 24 courbes droites et gauches, 16 courbes simples, 24 demi-courbes, 4 créneaux courbes, 14 bases moyennes, 4 petites bases, 1 pont-levis.

Les assises 1-3-5-7-11 sont identiques, mais il faut enlever dans la première assise les 2 pierres simples de chaque côté de l'ouverture pour pouvoir placer le pont-levis.

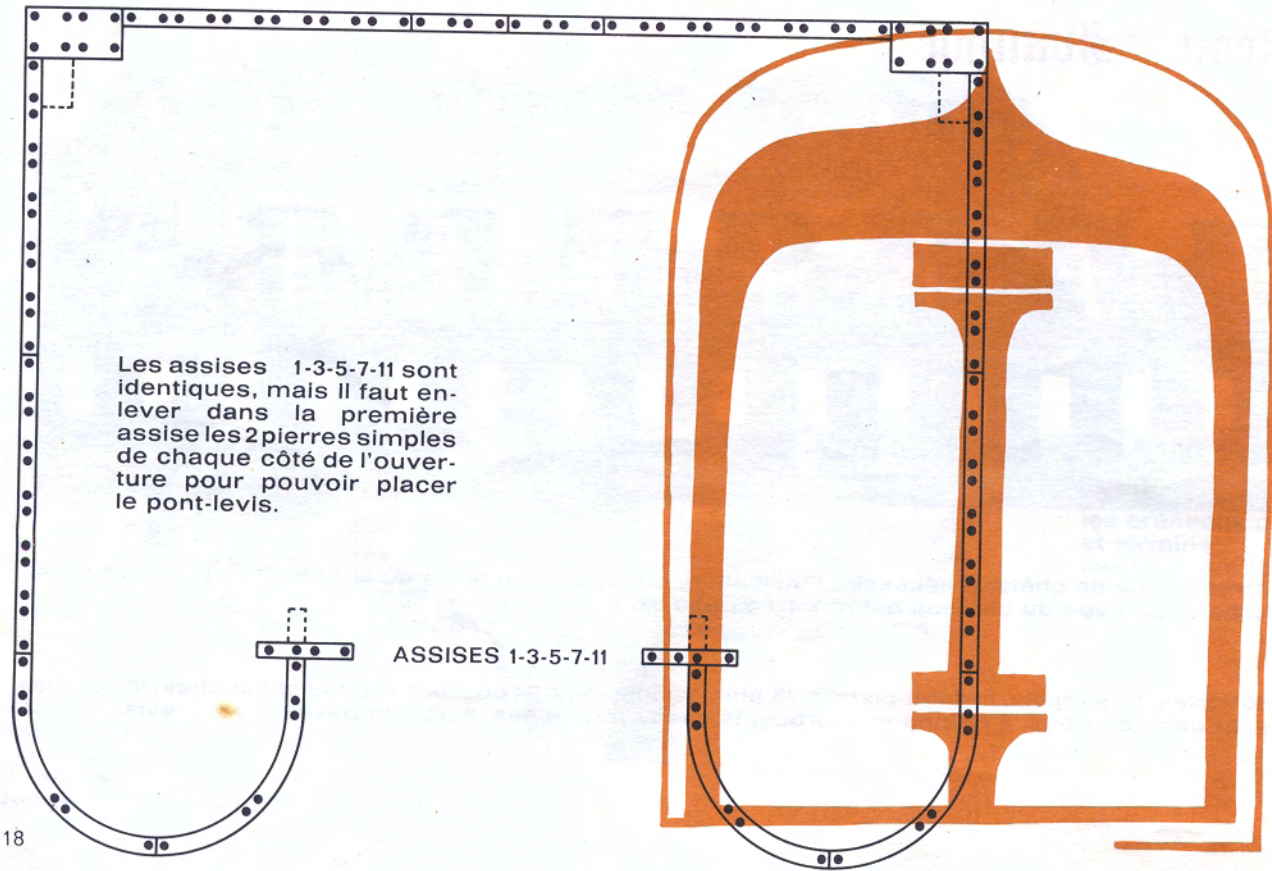

ASSISES 1-3-5-7-11

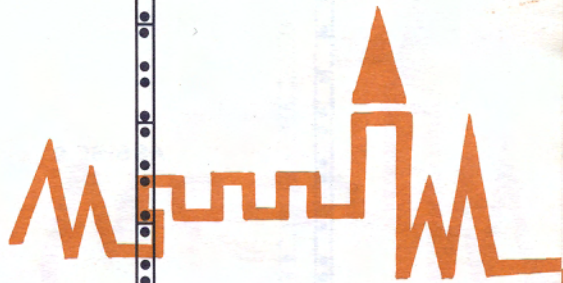
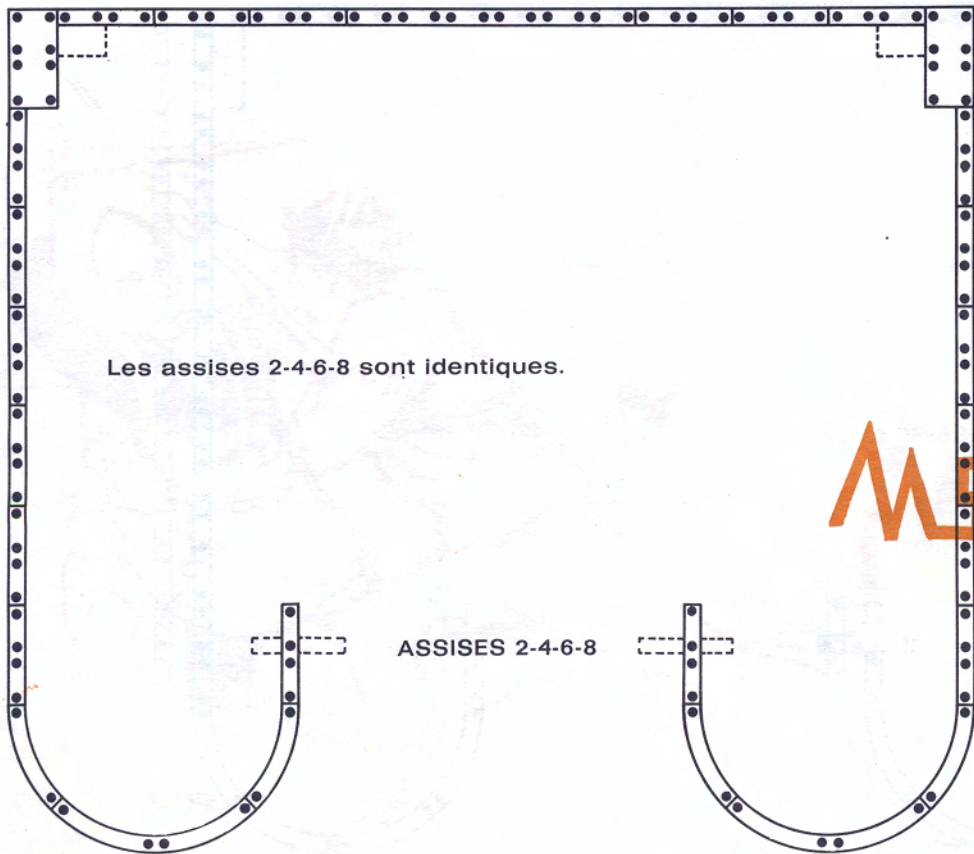

ASSISE 9

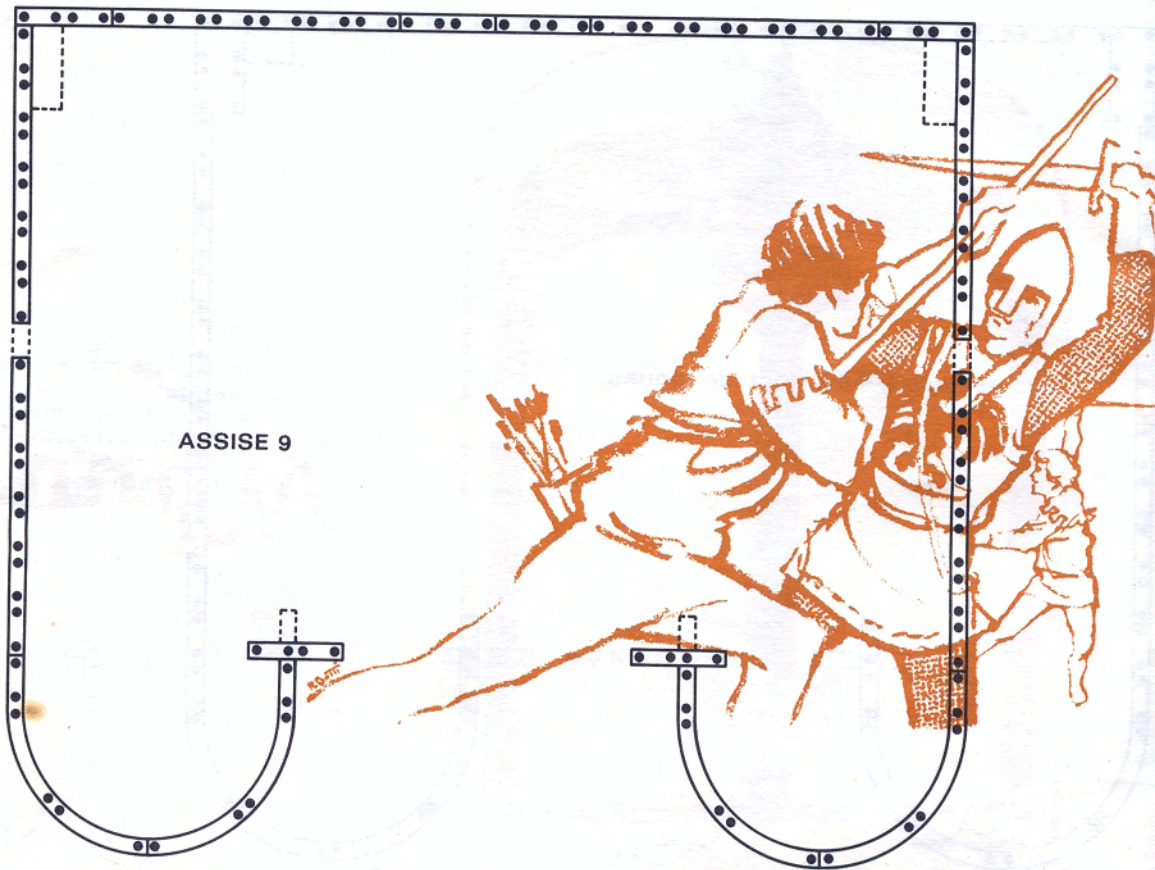

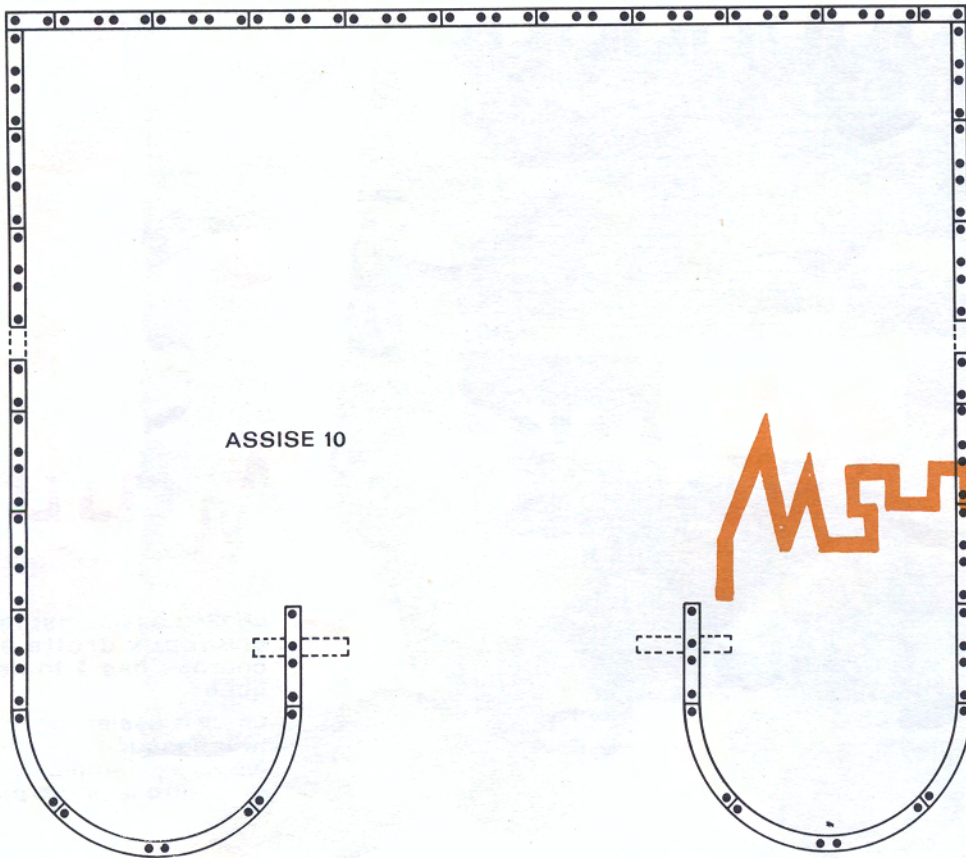

ASSISE 10

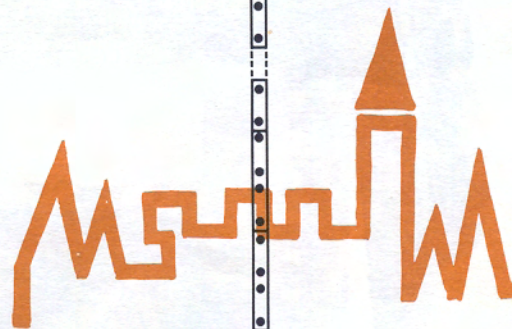

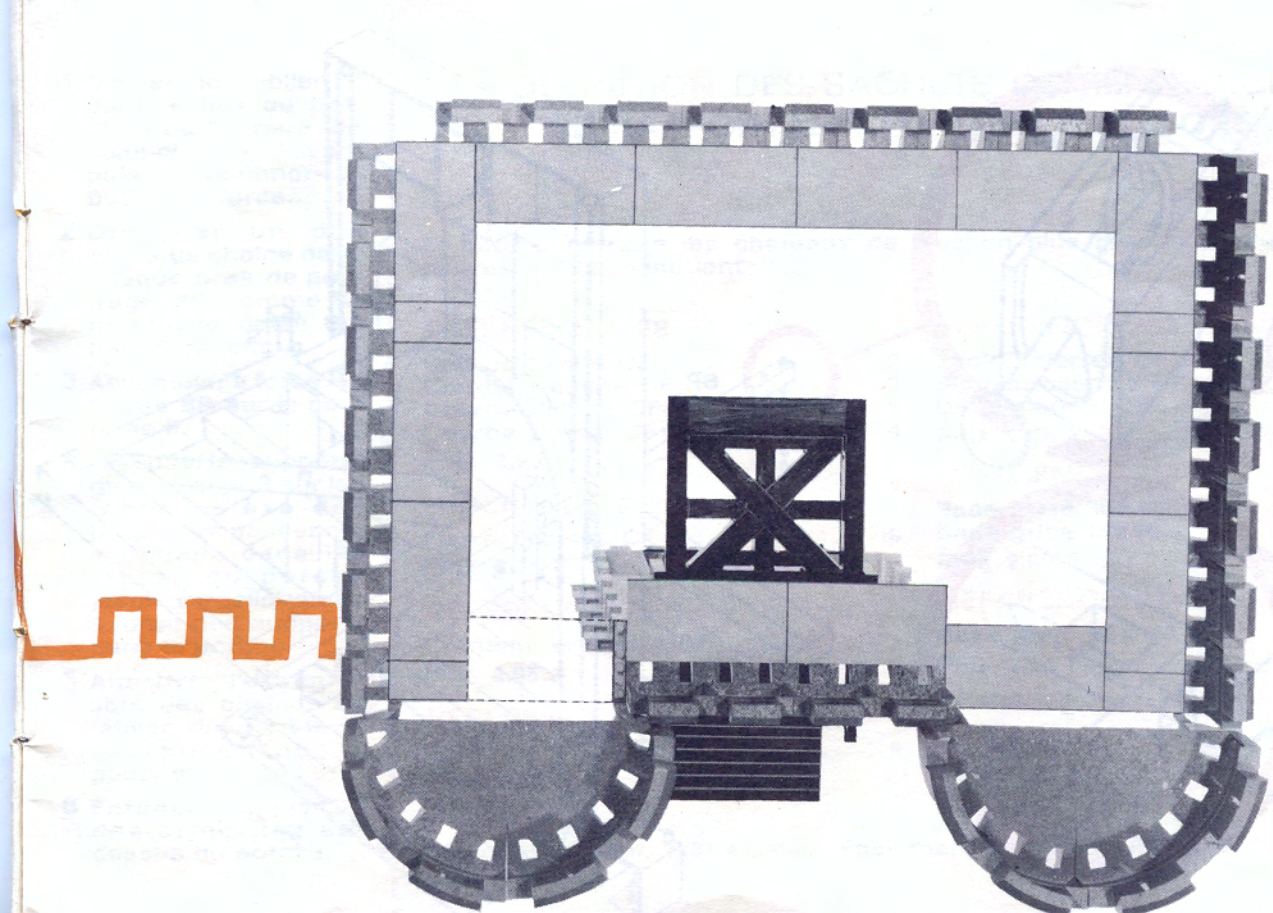

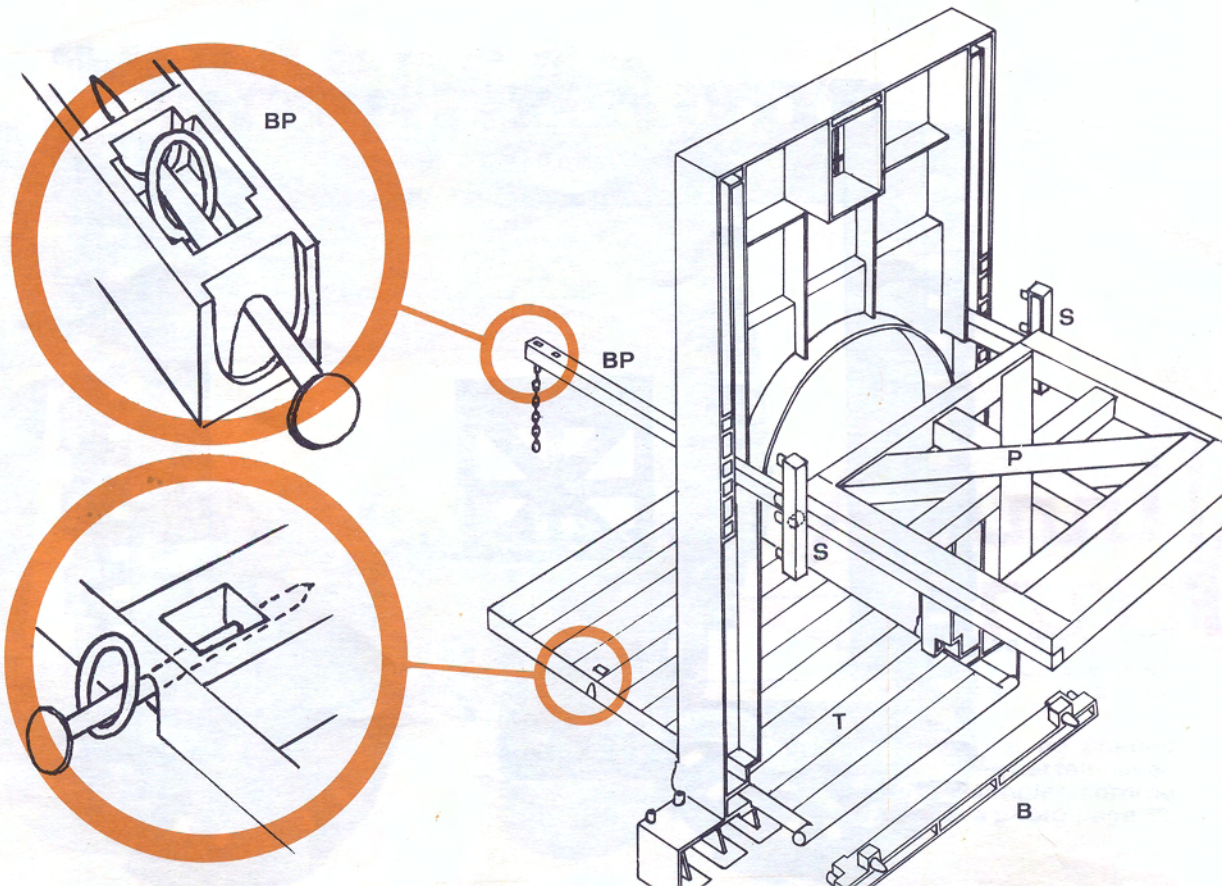

- 1 Glisser le tablier T dans le bas du porche - de l'arrière de celui-ci vers l'avant puis positionner la butée B à force.
- 2 Disposer un des bouts de chaîne dans chaque bras de poutrage BP comme le montre le détail (en haut à gauche).
- 3 Assembler à force les 2 bras BP sur le poutrage P.
- 4 Disposer les supports de poutrage S sur les tenons d'axe des bras; faire passer cet ensemble dans les fentes du porche jusqu'à encliquetage à force des supports dans le porche.
- 5 Attacher l'extrémité libre des chaînes au tablier du pont-levis (détail en bas à gauche).
- 6 Enfoncer la plaque des armoiries au-dessus du porche.

DÉFINITION DES SACHETS DE RÉFÉRENCES SE RAPPORTANT AU " CHATEAU-FORT "

Et pour construire les châteaux de plus en plus grands, procures-toi des pierres qui te manquent :

RÉFÉRENCE 228

Courbe Droite CF	2
Courbe Gauche CF	2
Courbe Simple CF	6
Courbe Demie CF	4
PRIX 2,95 F	

RÉFÉRENCE 229

Pierre épaisse CF	16
PRIX 2,95 F	

RÉFÉRENCE 230

Créneau circulaire CF	2
PRIX 2,95 F	

RÉFÉRENCE 231

Créneau droit CF	8
PRIX 2,95 F	

RÉFÉRENCE 232

Triples pierres CF	1
Simple pierres CF	2
Demi-pierres CF	2
PRIX 2,95 F	

RÉFÉRENCE 233

Base grise 30 x 60	1
Base grise 15 x 30	1
PRIX 2,95 F	

RÉFÉRENCE 234

Base grise 60 x 120	1
PRIX 2,95 F	

Pont-levis	1
PRIX 4,95 F	

Les courbes (réf. 228) existent également en blanc : RÉF. 227

Château "Richard Cœur de Lion"

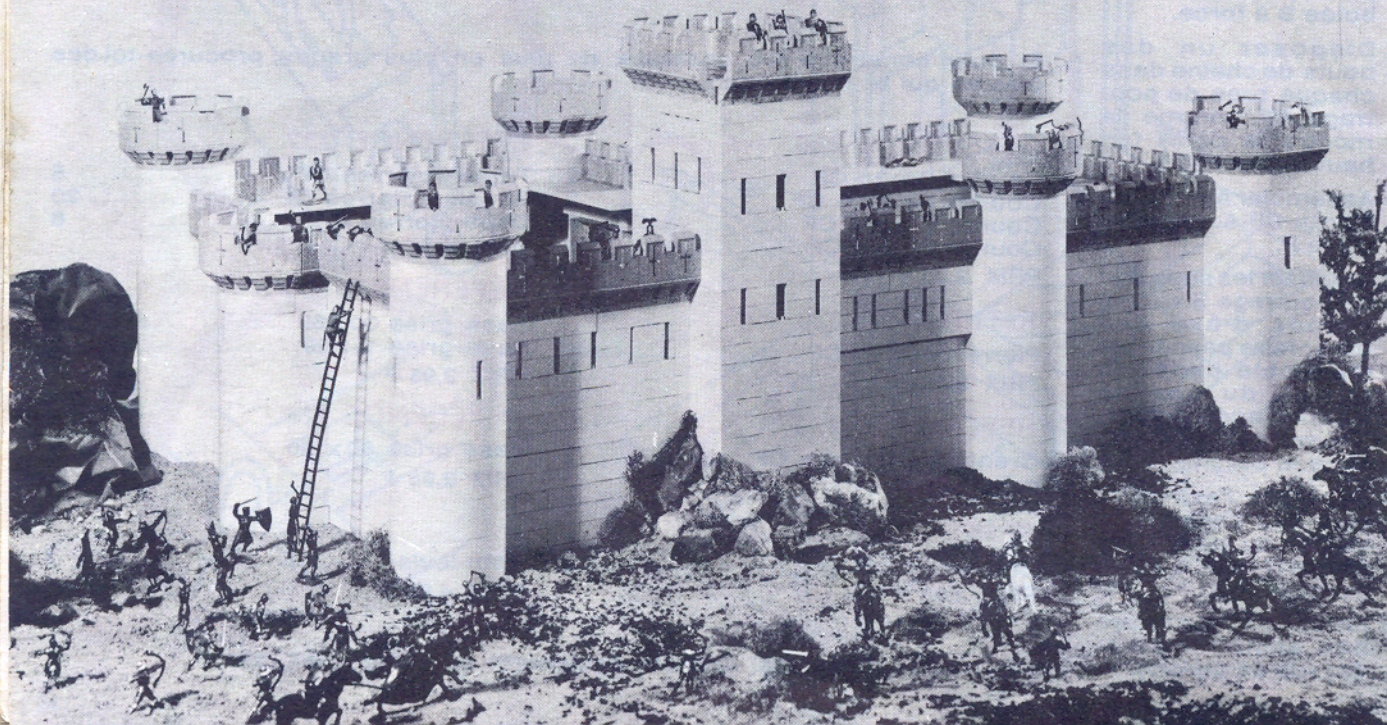

Ces photos te donneront des idées pour agrandir ton château, et pour varier à l'infini ses formes.

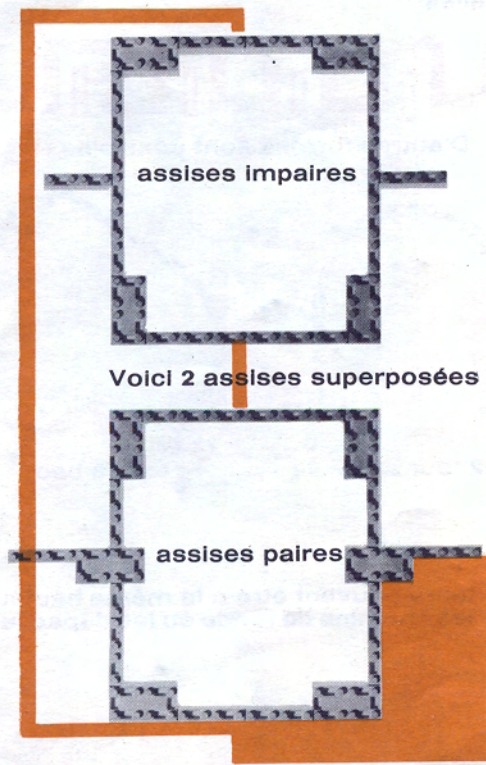

Voici 2 assises superposées du donjon carré

Voici un donjon carré; tu peux le construire également avec 4 coins arrondis ou le faire rectangulaire.

Pour couvrir le donjon tu trouveras des grandes bases dans les références 234.

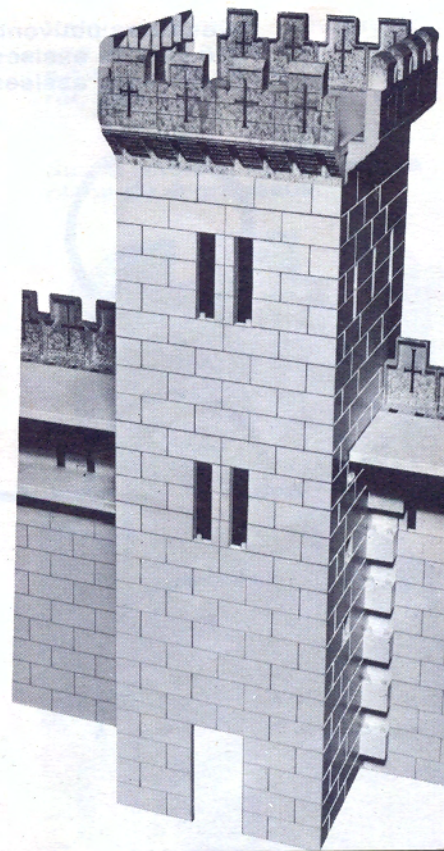

Les tours peuvent être de formes différentes.
 Toutes les assises impaires sont identiques entre elles
 Toutes les assises paires sont identiques entre elles



tour d'angle

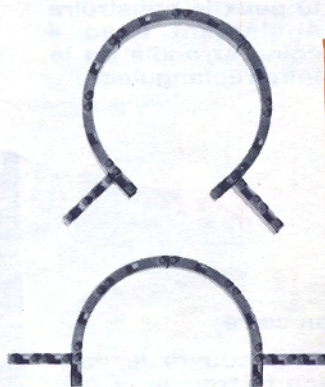

tour flanquée

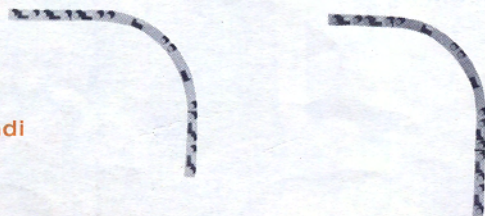

coin arrondi



D'autres formes sont possibles :

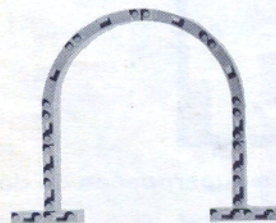

1/2 tour avancée



tour à bec.

Les tours peuvent être à la même hauteur
 que les chemins de ronde ou les dépasses

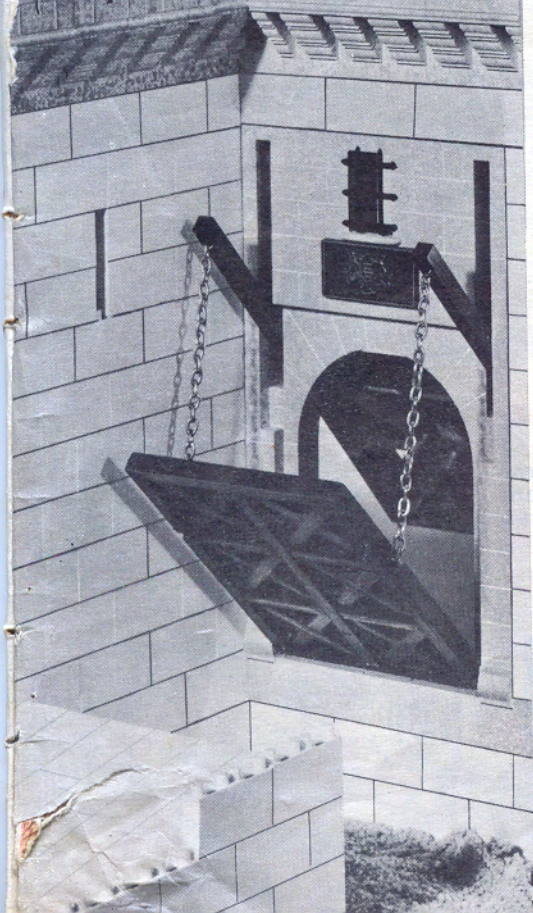

Pour avoir un fossé sous le pont-levis il suffit de surélever celui-ci en mettant par dessous quelques rangées de pierres comme le montre la photo il faut alors bâtir en face du pont-levis un chemin montant qui y aboutira.

Voici comment couronner une tour d'angle par 4 créneaux courbes (sachet réf. 230).

Sur la photo il reste juste la place du 4^e créneaux.

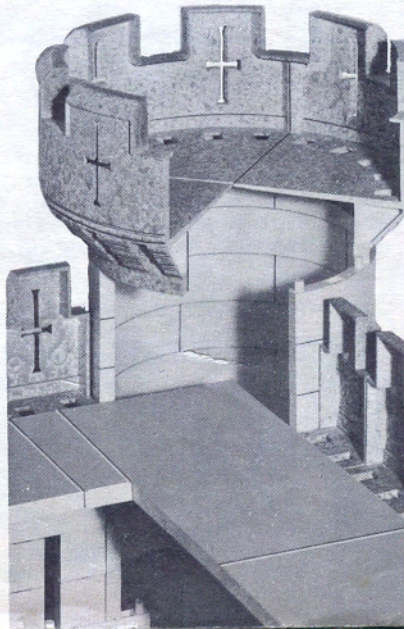

Comment bâtir un angle intérieur de mur ?
Les dessins suivants le montrent :

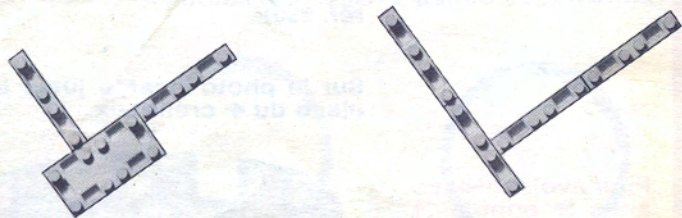

Vous pouvez faire
des murs en porte-à-faux
à l'aide
de pierres épaisses
(réf. 229) - en voici
une coupe.

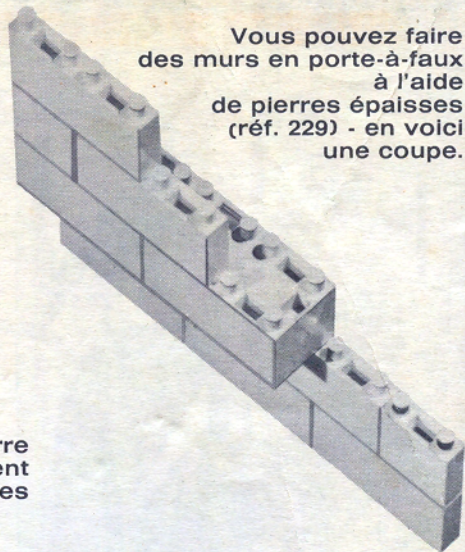

Pour ouvrir des fenêtres ou des meurtrières il faut enlever une pierre simple, la remplacer par une demi-pierre et espacer convenablement les autres pierres de l'assise. On peut aussi remplacer les pierres épaisses par des pierres simples

mur sans meurtrière

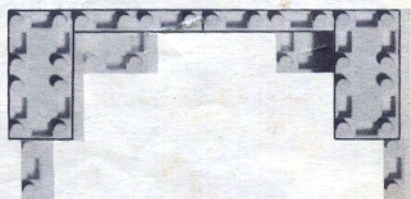

2 meurtrières

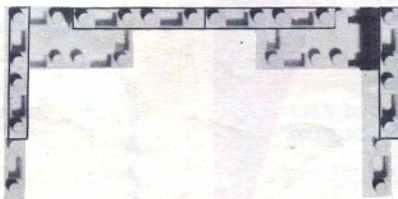

3 meurtrières

